

Inspiron 11



3000 Series

Brukerhåndbok

Datamaskinmodell: Inspiron 3148
Forskriftmessig modell: P20T
Forskriftmessig type: P20T002



Merknader, forholdsregler og advarsler

-  **MERK:** En MERKNAD angir viktig informasjon som hjelper deg med å bruke datamaskinen bedre.
 -  **FORSIKTIG:** En FORHOLDSREGEL angir enten potensiell fare for maskinvaren eller for tap av data og forteller hvordan du kan unngå problemet.
 -  **ADVARSEL:** En ADVARSEL angir potensiell fare for skade på eiendom, personskade eller død.
-

Copyright © 2014 Dell Inc. Med enerett. Dette produktet er beskyttet av amerikanske og internasjonale lover og regler om copyright og intellektuell eiendom. Dell™ og Dell-logoen er varemerker som tilhører Dell Inc. i USA og/eller andre jurisdiksjoner. Alle andre merker og navn som er nevnt i dette dokumentet kan være varemerker som eies av deres respektive bedrifter.

2014 - 07

Rev. A00

Innholdsfortegnelse

Gjør følgende før du foretar arbeid inne i datamaskinen:	9
Før du begynner	9
Sikkerhetsanvisninger.....	9
Anbefalte verktøy.....	10
Etter at du har arbeidet inne i datamaskinen.....	11
Ta av bunndekselet.....	12
Fremgangsmåte.....	12
Sette på bunndekselet.....	13
Fremgangsmåte.....	13
Ta ut batteriet.....	14
Før jobben.....	14
Fremgangsmåte.....	14
Sette inn batteri.....	16
Fremgangsmåte.....	16
Etter jobben.....	16
Ta ut minnemodulen.....	17
Før jobben.....	17
Fremgangsmåte.....	17
Sette inn minnemodulen.....	19
Fremgangsmåte.....	19
Etter jobben.....	20

Ta ut harddisken.....	21
Før jobben.....	21
Fremgangsmåte.....	22
Sette inn harddisken.....	24
Fremgangsmåte.....	24
Etter jobben.....	24
Ta ut klokkebatteriet.....	25
Før jobben.....	25
Fremgangsmåte.....	25
Sette inn klokkebatteriet.....	27
Fremgangsmåte.....	27
Etter jobben.....	27
Ta ut trådløskortet.....	28
Før jobben.....	28
Fremgangsmåte.....	28
Sette inn trådløskortet.....	30
Fremgangsmåte.....	30
Etter jobben.....	30
Fjerne kortet med strøm- og volumknappene.....	31
Før jobben.....	31
Fremgangsmåte.....	31
Sette tilbake kortet med strøm- og volumknappene.....	33
Fremgangsmåte.....	33
Etter jobben.....	33

Ta av høyttalerne.....	34
Før jobben.....	34
Fremgangsmåte.....	34
Sette inn høyttalerne.....	37
Fremgangsmåte.....	37
Etter jobben.....	37
Fjerne styreplaten.....	38
Før jobben.....	38
Fremgangsmåte.....	38
Sette på styreplaten.....	41
Fremgangsmåte.....	41
Etter jobben.....	41
Ta ut prosessorvifte- og varmelederenheten.....	42
Før jobben.....	42
Fremgangsmåte.....	42
Sette inn igjen prosessorvifte- og varmelederenheten.....	44
Fremgangsmåte.....	44
Etter jobben.....	44
Ta ut strømadapterporten.....	45
Før jobben.....	45
Fremgangsmåte.....	45
Sette inn strømadapterporten.....	47
Fremgangsmåte.....	47
Etter jobben.....	47

Ta ut I/U-kortet.....	48
Før jobben.....	48
Fremgangsmåte.....	48
Sette inn I/U-kortet.....	50
Fremgangsmåte.....	50
Etter jobben.....	50
Ta ut hovedkortet.....	51
Før jobben.....	51
Fremgangsmåte.....	51
Sette inn hovedkortet.....	55
Fremgangsmåte.....	55
Etter jobben.....	55
Skrive inn servicemerket i BIOS.....	56
Ta av skjermenheten.....	57
Før jobben.....	57
Fremgangsmåte.....	57
Sette på skjermenheten.....	60
Fremgangsmåte.....	60
Etter jobben.....	60
Fjerne håndleddstøtten/tastaturet.....	61
Før jobben.....	61
Fremgangsmåte.....	61
Sette tilbake håndleddstøtten/tastaturet.....	63
Fremgangsmåte.....	63
Etter jobben.....	63

Sette på skjermens bakdeksel og antenneenheten.....	64
Før jobben.....	64
Fremgangsmåte.....	64
Sette på skjermens bakdeksel og antenneenheten.....	66
Fremgangsmåte.....	66
Etter jobben.....	66
Ta av skjermhengslene.....	67
Før jobben.....	67
Fremgangsmåte.....	67
Sette på skjermhengslene.....	69
Fremgangsmåte.....	69
Etter jobben.....	69
Fjerne kameraet.....	70
Før jobben.....	70
Fremgangsmåte.....	70
Sette inn kameraet.....	72
Fremgangsmåte.....	72
Etter jobben.....	72
Fjerne Windows-knapp-kortet.....	73
Før jobben.....	73
Fremgangsmåte.....	73
Sette tilbake Windows-knapp-kortet.....	75
Fremgangsmåte.....	75
Etter jobben.....	75



Fjerne skjermkabelen.....	76
Før jobben.....	76
Fremgangsmåte.....	76
Sette tilbake skjermkabelen.....	79
Fremgangsmåte.....	79
Etter jobben.....	79
Flash-oppdatere BIOS.....	80
Få hjelp og kontakte Dell.....	81
Selvhjelpsressurer.....	81
Kontakte Dell.....	81

Gjør følgende før du foretar arbeid inne i datamaskinen:

 **FORSIKTIG:** For å unngå å skade komponenter og kort må du holde dem i kantene og unngå å berøre pinner og kontakter.

 **MERK:** Bildene i dette dokumentet kan avvike fra datamaskinen din, og dette avhenger av konfigurasjonen du har bestilt.









Før du begynner

- 1 Lagre og lukk alle åpne filer og avslutt alle åpne programmer.
- 2 Slå av datamaskinen.
 - Windows 8.1: På **Start**-skjermen klikk på eller ta hurtig på strømikonet  → **Slå av**.
 - Windows 7: Klikk eller ta hurtig på **Start** → **Shut down (Slå av)**.
-  **MERK:** Hvis du bruker et annet operativsystem, må du se dokumentasjonen til operativsystemet for å finne instruksjoner for hvordan du avslutter og slår av.
- 3 Koble datamaskinen og alt tilkoblet utstyr fra strømuttakene.
- 4 Koble fra alle kabler som telefonkabler, nettverkskabler, osv. fra datamaskinen.
- 5 koble fra alle tilkoblede enheter og perifert utstyr som tastatur, mus, skjerm, osv. fra datamaskinen.
- 6 Fjern eventuelle minnekort og optiske plater fra datamaskinen.

Sikkerhetsanvisninger

Følg disse retningslinjene for sikkerhet for å verne om din egen sikkerhet og beskytte datamaskinen mot mulig skade.

 **ADVARSEL:** Før du gjør noe arbeid inne i datamaskinen, må du lese sikkerhetsinformasjonen som fulgte med datamaskinen. Se mer informasjon om gode arbeidsvaner på hjemmesiden for overholdelse av forskrifter på dell.com/regulatory_compliance.

-  **ADVARSEL:** Koble fra alle strømkilder før du åpner datamaskindekselet eller paneler. Når du er ferdig med arbeidet inni datamaskinen, setter du plass alle deksler, paneler og skruer før du kobler til strømkilden.
-  **FORSIKTIG:** Sørg for at arbeidsflaten er plan og ren slik at du ikke skader datamaskinen.
-  **FORSIKTIG:** For å unngå å skade komponenter og kort må du holde dem i kantene og unngå å berøre pinner og kontakter.
-  **FORSIKTIG:** Det er bare sertifiserte serviceteknikere som er autorisert til å ta av datamaskindekset og få tilgang til de innvendige komponentene i datamaskinen. Se sikkerhetsinstruksjonene hvis du trenger fullstendig informasjon om forholdsregler for sikkerhet, utføring av arbeid inne i datamaskinen og beskyttelse mot elektrostatisk utladning.
-  **FORSIKTIG:** Før du berører noe inne i datamaskinen bør du jorde deg selv ved å berøre en ulakkert metallflate, f.eks metallet på baksiden av datamaskinen. Mens du arbeider bør du ved jevne mellomrom berøre en ulakkert metallflate for å utlade statisk elektrisitet som kan skade de interne komponentene.
-  **FORSIKTIG:** Når du kobler fra en kabel, må du trekke i kontakten eller uttrekkstappen, ikke i selve kabelen. Enkelte kabler har kontakter med sperretapper. Når du kobler fra kabler, må du trekke dem rett og jevnt ut for å unngå å bøye kontaktpinnene. Når du skal koble til kabler, må du først kontrollere at begge kontaktene er riktig orientert og innrettet.
-  **FORSIKTIG:** Når du skal koble fra en nettverkskabel, må du først koble kabelen fra datamaskinen og deretter fra nettverksenheten.
-  **FORSIKTIG:** Trykk inn og løs ut eventuelle kort fra mediekortleseren.

Anbefalte verktøy

Veiledningene i dette dokumentet kan kreve at du bruker følgende verktøy:

- Stjerneskrudjern
- Senkskrudjern
- Plastspiss

Etter at du har arbeidet inne i datamaskinen

 **FORSIKTIG:** Hvis du lar løse skruer ligge igjen inne i datamaskinen din, kan dette skade datamaskinen slik at den ikke fungerer.

- 1 Skru inn alle skruer og påse at det ikke er noen løse skruer inne i datamaskinen.
- 2 Koble til alle eksterne enheter, perifert utstyr og kabler som ble koblet fra under arbeid med datamaskinen.
- 3 Sett inn alle mediekort, plater og andre deler som ble fjernet under arbeid med datamaskinen.
- 4 Koble til datamaskinen og alle tilkoblede enheter i strømuttakene.
- 5 Slå på datamaskinen.

Ta av bunndekselet



ADVARSEL: Før du gjør noe arbeid inne i datamaskinen, må du lese sikkerhetsinformasjon som fulgte med datamaskinen, og følge trinnene i [Før du gjør noe arbeid jobber inne i datamaskinen](#). Etter at du har gjort noe arbeid inne i datamaskinen skal du følge instruksjonene i [Etter at du har gjort noe arbeid inne i datamaskinen](#). Se mer informasjon om gode arbeidsvaner på hjemmesiden for overholdelse av forskrifter på dell.com/regulatory_compliance.

Fremgangsmåte

- 1 Lukk skjermen, og snu datamaskinen.
- 2 Ta ut skruene som fester bunndekselet til datamaskinbasen.
- 3 Bruk en plaststift for å presse bunndekselet ut av datamaskinens bunn.

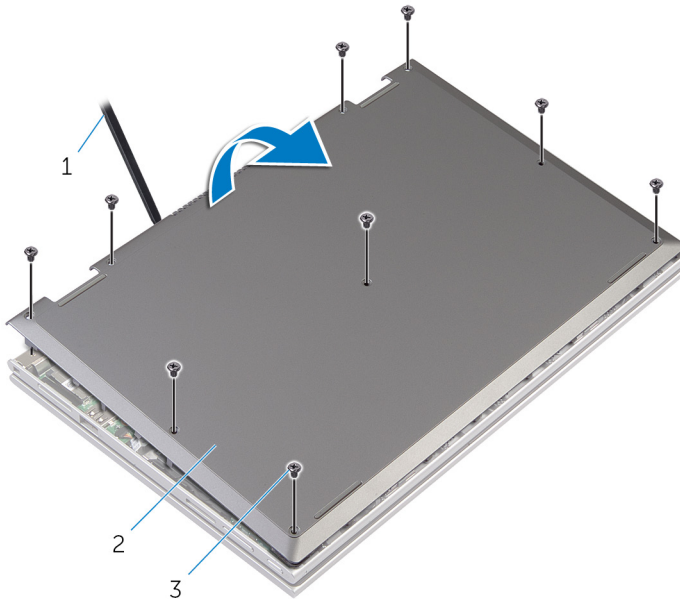

1 plastspiss

2 bunndeksel

3 skruer (9)

Sette på bunndekselet



ADVARSEL: Før du gjør noe arbeid inne i datamaskinen, må du lese sikkerhetsinformasjon som fulgte med datamaskinen, og følge trinnene i [Før du gjør noe arbeid jobber inne i datamaskinen](#). Etter at du har gjort noe arbeid inne i datamaskinen skal du følge instruksjonene i [Etter at du har gjort noe arbeid inne i datamaskinen](#). Se mer informasjon om gode arbeidsvaner på hjemmesiden for overholdelse av forskrifter på dell.com/regulatory_compliance.

Fremgangsmåte

- 1 Skyv tappene på bunndekselet inn i sporene på datamaskinbasen, og klikk dekselet på plass.
- 2 Sett tilbake skruene som fester bunndekslet til datamaskinens base.

Ta ut batteriet

⚠ ADVARSEL: Før du gjør noe arbeid inne i datamaskinen, må du lese sikkerhetsinformasjon som fulgte med datamaskinen, og følge trinnene i [Før du gjør noe arbeid jobber inne i datamaskinen](#). Etter at du har gjort noe arbeid inne i datamaskinen skal du følge instruksjonene i [Etter at du har gjort noe arbeid inne i datamaskinen](#). Se mer informasjon om gode arbeidsvaner på hjemmesiden for overholdelse av forskrifter på dell.com/regulatory_compliance.

Før jobben

Ta av [bunndekslet](#).

Fremgangsmåte

- 1 Skru ut skruene som fester batteriet til håndleddstøtten/tastaturet.
- 2 Fjern harddiskkabelen til kabelføringen på batteriet.
- 3 Løft batteriet av håndleddstøtten/tastaturet.

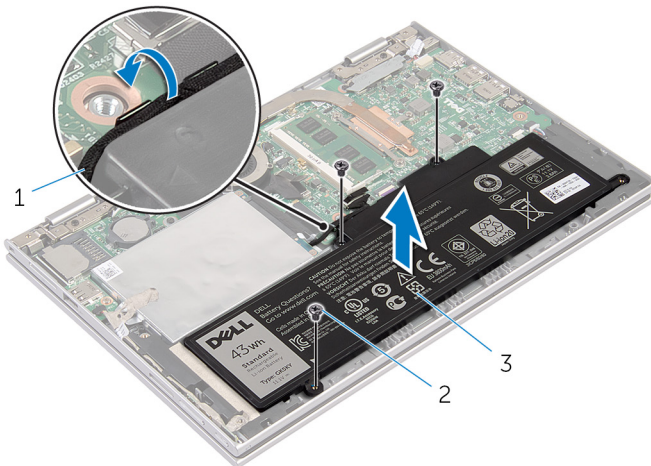

1 harddiskkabel

2 skruer (3)

3 batteri

- 4 Snu datamaskinen.

- 5 Trykk og hold inne av- og på-knappen i 5 sekunder for å jorde hovedkortet.

Sette inn batteri



ADVARSEL: Før du gjør noe arbeid inne i datamaskinen, må du lese sikkerhetsinformasjon som fulgte med datamaskinen, og følge trinnene i [Før du gjør noe arbeid jobber inne i datamaskinen](#). Etter at du har gjort noe arbeid inne i datamaskinen skal du følge instruksjonene i [Etter at du har gjort noe arbeid inne i datamaskinen](#). Se mer informasjon om gode arbeidsvaner på hjemmesiden for overholdelse av forskrifter på dell.com/regulatory_compliance.

Fremgangsmåte

- 1 Juster skruehullene på batteriet med skruehullene på håndleddstøtten/tastaturet, og plasser deretter batteriet på håndleddstøtten/tastaturet.
- 2 Før harddiskkabelen gjennom føringssporene på batteriet.
- 3 Sett tilbake skruene som fester batteriet til håndleddstøtten/tastaturet.

Etter jobben

Sett på [bunndekselet](#).

Ta ut minnemodulen



ADVARSEL: Før du gjør noe arbeid inne i datamaskinen, må du lese sikkerhetsinformasjon som fulgte med datamaskinen, og følge trinnene i [Før du gjør noe arbeid jobber inne i datamaskinen](#). Etter at du har gjort noe arbeid inne i datamaskinen skal du følge instruksjonene i [Etter at du har gjort noe arbeid inne i datamaskinen](#). Se mer informasjon om gode arbeidsvaner på hjemmesiden for overholdelse av forskrifter på dell.com/regulatory_compliance.

Før jobben

- 1 Ta av [bunndekslet](#).
- 2 Ta ut [batteriet](#)

Fremgangsmåte

- 1 Bruk fingertuppene til å skille festeklipsene forsiktig fra hverandre på hver ende av minnemodulkontakten, helt til minnemodulen spretter opp.

2 Ta minnemodulen ut av minnemodulsporet.

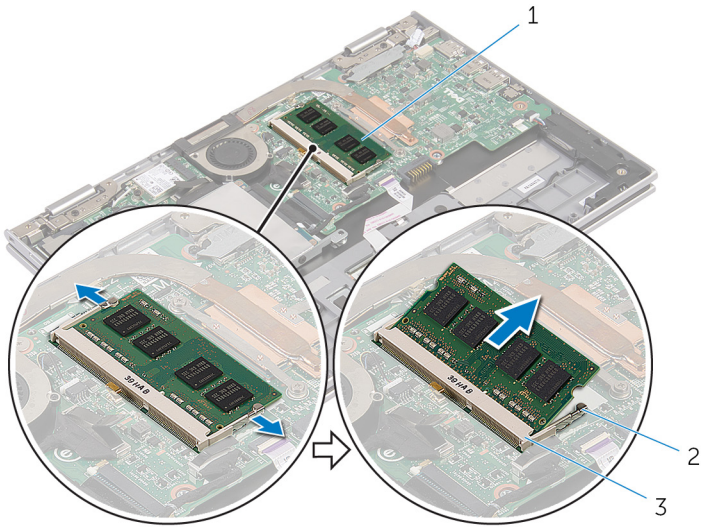

1 minnemodul

2 festeklemmer (2)

3 minnemodulspor

Sette inn minnemodulen



ADVARSEL: Før du gjør noe arbeid inne i datamaskinen, må du lese sikkerhetsinformasjon som fulgte med datamaskinen, og følge trinnene i [Før du gjør noe arbeid jobber inne i datamaskinen](#). Etter at du har gjort noe arbeid inne i datamaskinen skal du følge instruksjonene i [Etter at du har gjort noe arbeid inne i datamaskinen](#). Se mer informasjon om gode arbeidsvaner på hjemmesiden for overholdelse av forskrifter på dell.com/regulatory_compliance.

Fremgangsmåte

- 1 Juster hakket på minnemodulen med tappen på minnemodulsporet.

- 2 Skyv minnemodulen godt inn i kontakten i en vinkel, og trykk minnemodulen ned slik at den klikker på plass.

 **MERK:** Hvis du ikke hører et klikk, må du ta ut minikortet og sette det inn på nytt.

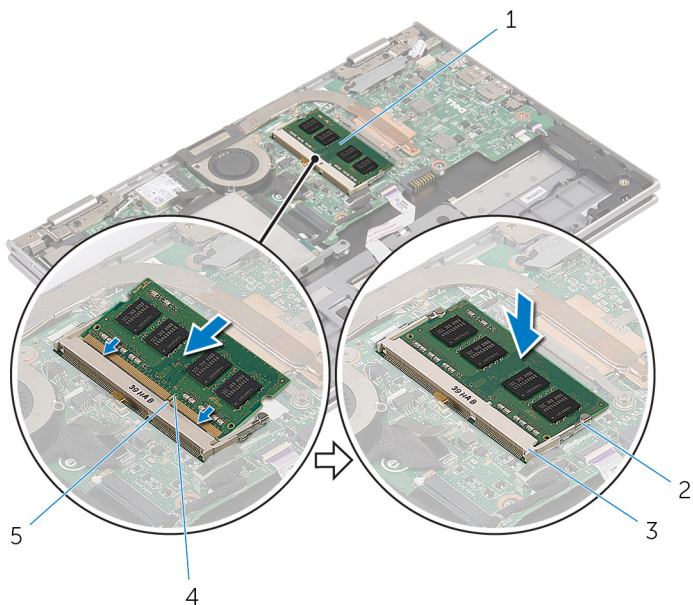

- | | | | |
|---|----------------|---|------------------|
| 1 | minnemodul | 2 | festeklemmer (2) |
| 3 | minnemodulspor | 4 | hakk |
| 5 | tapp | | |

Etter jobben

- 1 Sett inn [batteriet](#).
- 2 Sett på [bunndekselet](#).

Ta ut harddisken



ADVARSEL: Før du gjør noe arbeid inne i datamaskinen, må du lese sikkerhetsinformasjon som fulgte med datamaskinen, og følge trinnene i [Før du gjør noe arbeid jobber inne i datamaskinen](#). Etter at du har gjort noe arbeid inne i datamaskinen skal du følge instruksjonene i [Etter at du har gjort noe arbeid inne i datamaskinen](#). Se mer informasjon om gode arbeidsvaner på hjemmesiden for overholdelse av forskrifter på dell.com/regulatory_compliance.



FORSIKTIG: Harddisker er skjøre. Vær forsiktig når du håndterer harddisken.



FORSIKTIG: For å unngå tap av data må du ikke ta ut harddisken mens datamaskinen er slått på eller i hvilemodus.

Før jobben

- 1 Ta av [bunndekslet](#).
- 2 Ta ut [batteriet](#)

Fremgangsmåte

- 1 Fjern den selvklebende tapen fra harddiskenheten.

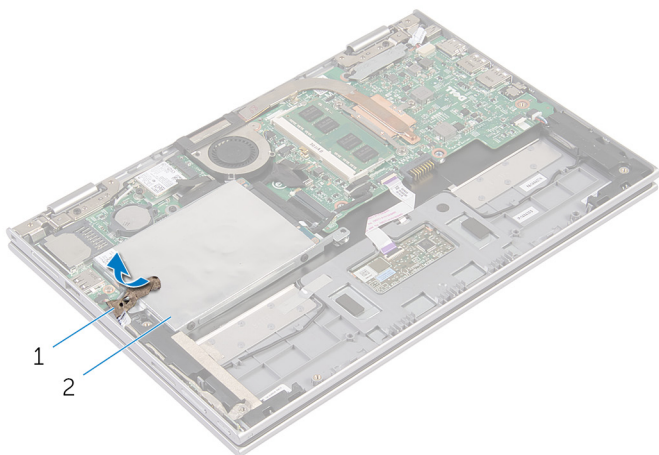

1 selvklebende tape

2 harddiskenhet

- 2 Skru ut skruene som fester harddiskenheten til håndleddstøtten/
tastaturet.
- 3 Koble harddiskkabelen fra hovedkortet ved hjelp av uttrekkstappen.

- 4 Løft harddiskenheten sammen med kablen ut av håndleddsstøtten/
tastaturet.

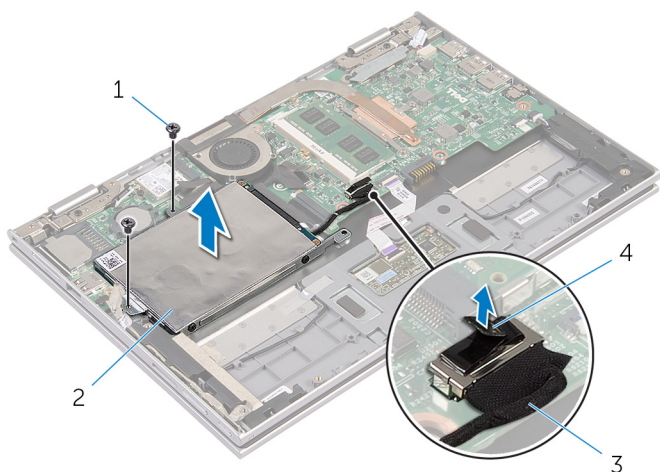

- | | | | |
|---|---------------|---|---------------|
| 1 | skruer (2) | 2 | harddiskenhet |
| 3 | harddiskkabel | 4 | uttrekkstapp |

- 5 Koble mellomstykket fra harddisken.
6 Fjern skruene som fester harddisken til harddiskbraketten.
7 Løft harddiskbraketten vekk fra harddisken.

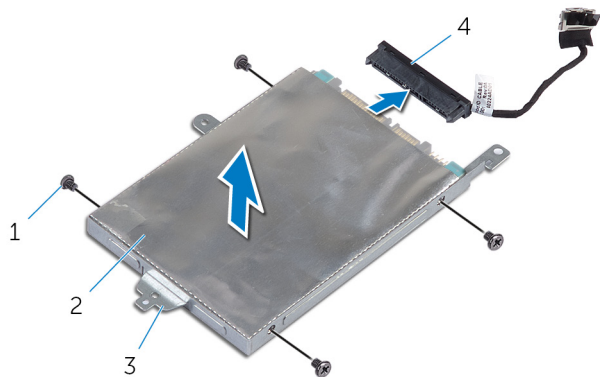

- | | | | |
|---|-----------------|---|--------------|
| 1 | skruer (4) | 2 | harddisk |
| 3 | harddiskbrakett | 4 | mellomstykke |

Sette inn harddisken

 **ADVARSEL:** Før du gjør noe arbeid inne i datamaskinen, må du lese sikkerhetsinformasjon som fulgte med datamaskinen, og følge trinnene i [Før du gjør noe arbeid jobber inne i datamaskinen](#). Etter at du har gjort noe arbeid inne i datamaskinen skal du følge instruksjonene i [Etter at du har gjort noe arbeid inne i datamaskinen](#). Se mer informasjon om gode arbeidsvaner på hjemmesiden for overholdelse av forskrifter på dell.com/regulatory_compliance.

 **FORSIKTIG:** Harddisker er skjøre. Vær forsiktig når du håndterer harddisken.

Fremgangsmåte

- 1 Innrett skruerhullene på harddisk etter skruerhullene på harddiskbraketten.
- 2 Skru inn skruene som fester harddiskbraketten til harddisken.
- 3 Fest mellomstykket til harddisken.
- 4 Innrett skruerhullene på harddiskenheten med skruerhullene på håndleddsstøtten/tastaturet.
- 5 Skru inn igjen skruene som fester harddiskenheten til håndleddsstøtten/tastaturet.
- 6 Koble harddiskkabelen til hovedkortet.
- 7 Fest den selvklebende tapen til harddiskenheten.

Etter jobben

- 1 Sett inn [batteriet](#).
- 2 Sett på [bunndekselet](#).

Ta ut klokkebatteriet



ADVARSEL: Før du gjør noe arbeid inne i datamaskinen, må du lese sikkerhetsinformasjon som fulgte med datamaskinen, og følge trinnene i [Før du gjør noe arbeid jobber inne i datamaskinen](#). Etter at du har gjort noe arbeid inne i datamaskinen skal du følge instruksjonene i [Etter at du har gjort noe arbeid inne i datamaskinen](#). Se mer informasjon om gode arbeidsvaner på hjemmesiden for overholdelse av forskrifter på dell.com/regulatory_compliance.



FORSIKTIG: Når du tar ut klokkebatteriet, blir BIOS-innstillingene tilbakestilt til standardverdiene. Det anbefales at du noterer ned BIOS-innstillingene før du tar ut klokkebatteriet.

Før jobben

- 1 Ta av [bunndekslet](#).
- 2 Ta ut [batteriet](#)

Fremgangsmåte

Bruk en plastspiss til å lirke klokkebatteriet forsiktig ut av batterikontakten på datamaskinbasen.

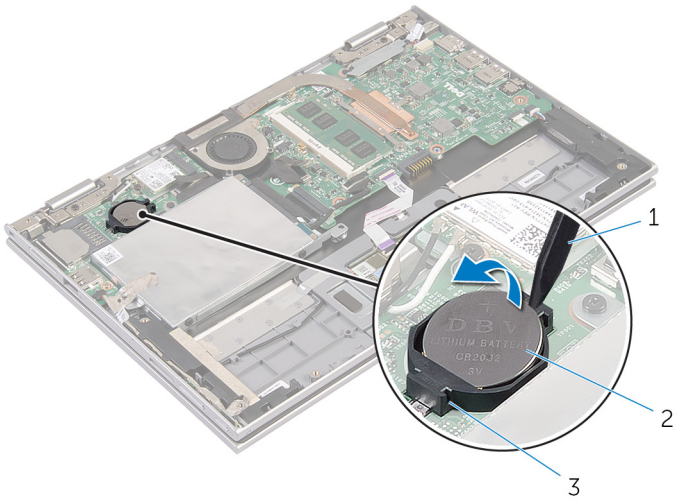

1 plastspiss

2 klokkebatteri

3 batterikontakt

Sette inn klokkebatteriet



ADVARSEL: Før du gjør noe arbeid inne i datamaskinen, må du lese sikkerhetsinformasjon som fulgte med datamaskinen, og følge trinnene i [Før du gjør noe arbeid jobber inne i datamaskinen](#). Etter at du har gjort noe arbeid inne i datamaskinen skal du følge instruksjonene i [Etter at du har gjort noe arbeid inne i datamaskinen](#). Se mer informasjon om gode arbeidsvaner på hjemmesiden for overholdelse av forskrifter på dell.com/regulatory_compliance.

Fremgangsmåte

Vend den positive siden opp, og klikk klokkebatteriet i batterikontakten på hovedkortet.

Etter jobben

- 1 Sett inn [batteriet](#).
- 2 Sett på [bunndekselet](#).

Ta ut trådløskortet



ADVARSEL: Før du gjør noe arbeid inne i datamaskinen, må du lese sikkerhetsinformasjon som fulgte med datamaskinen, og følge trinnene i [Før du gjør noe arbeid jobber inne i datamaskinen](#). Etter at du har gjort noe arbeid inne i datamaskinen skal du følge instruksjonene i [Etter at du har gjort noe arbeid inne i datamaskinen](#). Se mer informasjon om gode arbeidsvaner på hjemmesiden for overholdelse av forskrifter på dell.com/regulatory_compliance.

Før jobben

- 1 Ta av [bunndekslet](#).
- 2 Ta ut [batteriet](#)

Fremgangsmåte

- 1 Koble antennekablene fra trådløskortet.
- 2 Skru ut skruen som fester det trådløse kortet til hovedkortet.

3 Skyv og fjern trådløskortet fra trådløskortsporet på hovedkortet.

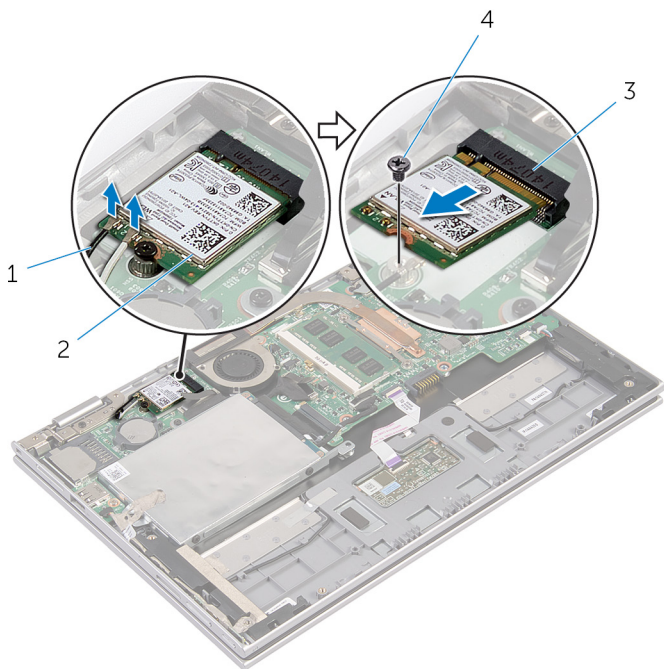

1 antennekabler (2)

2 trådløskort

3 trådløskortspor

4 skrue

Sette inn trådløskortet

 **ADVARSEL:** Før du gjør noe arbeid inne i datamaskinen, må du lese sikkerhetsinformasjon som fulgte med datamaskinen, og følge trinnene i [Før du gjør noe arbeid jobber inne i datamaskinen](#). Etter at du har gjort noe arbeid inne i datamaskinen skal du følge instruksjonene i [Etter at du har gjort noe arbeid inne i datamaskinen](#). Se mer informasjon om gode arbeidsvaner på hjemmesiden for overholdelse av forskrifter på dell.com/regulatory_compliance.

Fremgangsmåte

 **FORSIKTIG:** For å unngå skade på trådløskortet må du ikke legge noen kabler under det.

- 1 Innrett sporene på trådløskortet med tappen i kontakten for trådløskortet på I/U-kortet.
- 2 Sett det trådløse kortet ned i kontakten til trådløskortet i en vinkel.
- 3 Juster skruehullet på trådløskortet etter skruehullet på hovedkortet.
- 4 Skru inn skruen som fester trådløskortet til hovedkortet.
- 5 Koble antennekablene til det trådløskortet.

Tabellen nedenfor viser fargeplanen for antennekablene til trådløskortet som datamaskinen støtter.

Kontakter på det trådløskortet	Farge antennekabel
Hoved (hvit trekant)	Hvit
Hjelpekontakt (svart trekant)	svart

Etter jobben

- 1 Sett inn [batteriet](#).
- 2 Sett på [bunndekselet](#).

Fjerne kortet med strøm- og volumknappene.



ADVARSEL: Før du gjør noe arbeid inne i datamaskinen, må du lese sikkerhetsinformasjon som fulgte med datamaskinen, og følge trinnene i [Før du gjør noe arbeid jobber inne i datamaskinen](#). Etter at du har gjort noe arbeid inne i datamaskinen skal du følge instruksjonene i [Etter at du har gjort noe arbeid inne i datamaskinen](#). Se mer informasjon om gode arbeidsvaner på hjemmesiden for overholdelse av forskrifter på dell.com/regulatory_compliance.

Før jobben

- 1 Ta av [bunndekslet](#).
- 2 Ta ut [batteriet](#)

Fremgangsmåte

- 1 Fjern den selvklebende tapen fra harddiskenheten.
- 2 Koble kabelen til strøm- og volumknappenes kort fra hovedkortet.
- 3 Fjern kabelen til strøm- og volumknappenes kort fra kabelføringene på høyttaleren.
- 4 Fjern den selvklebende tapen fra høyttaleren.

- 5 Løft kortet til strøm- og volumknappene sammen med kabelen ut av håndleddsstøtten/tastaturet.

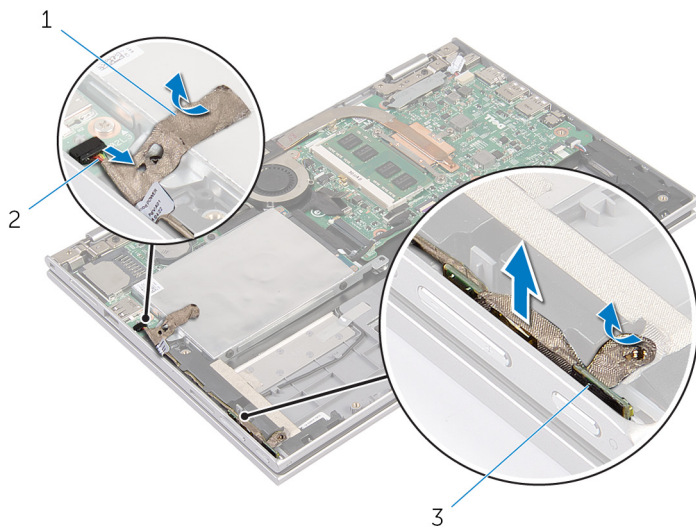

1 selvklebende tape (2)

2 Kabelen til strøm- og volumknappenes kort

3 kort for strøm- og volumknapper

Sette tilbake kortet med strøm- og volumknappene.



ADVARSEL: Før du gjør noe arbeid inne i datamaskinen, må du lese sikkerhetsinformasjon som fulgte med datamaskinen, og følge trinnene i [Før du gjør noe arbeid jobber inne i datamaskinen](#). Etter at du har gjort noe arbeid inne i datamaskinen skal du følge instruksjonene i [Etter at du har gjort noe arbeid inne i datamaskinen](#). Se mer informasjon om gode arbeidsvaner på hjemmesiden for overholdelse av forskrifter på dell.com/regulatory_compliance.

Fremgangsmåte

- 1 Sett kortet til strøm- og volumknappene inn i sporet i håndleddstøttet/tastaturet.
- 2 Fest den selvklebende tapen til høyttaleren.
- 3 Før kabelen til strøm- og volumknappenes kort langs sporene i høyttaleren.
- 4 Koble kabelen til strøm- og volumknappens kort til hovedkortet.
- 5 Fest den selvklebende tapen til harddiskenheten.

Etter jobben

- 1 Sett inn [batteriet](#).
- 2 Sett på [bunndekselet](#).

Ta av høytalerne



ADVARSEL: Før du gjør noe arbeid inne i datamaskinen, må du lese sikkerhetsinformasjon som fulgte med datamaskinen, og følge trinnene i [Før du gjør noe arbeid jobber inne i datamaskinen](#). Etter at du har gjort noe arbeid inne i datamaskinen skal du følge instruksjonene i [Etter at du har gjort noe arbeid inne i datamaskinen](#). Se mer informasjon om gode arbeidsvaner på hjemmesiden for overholdelse av forskrifter på dell.com/regulatory_compliance.

Før jobben

- 1 Ta av [bunndekslet](#).
- 2 Ta ut [batteriet](#)
- 3 Følg fremgangsmåten fra trinn 1 til trinn 4 i "Ta ut [harddisken](#)".
- 4 Følg fremgangsmåten fra trinn 2 til trinn 5 i "Ta ut [strøm- og volumknappens kort](#)".

Fremgangsmåte

- 1 Løft kontaktlåsen og koble kablen til styreplaten fra kontakten på styreplaten.

2 Trekk styreplaten fra Mylartapen.

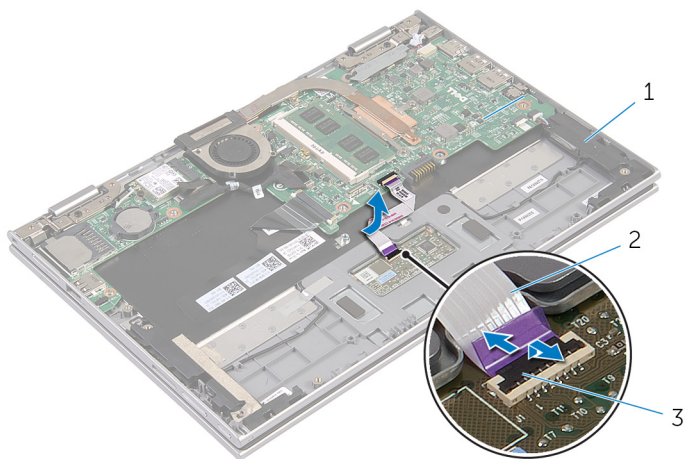

1 høyttalere (2)

2 styreplatekabel

3 kontaktlås

3 Fjern Mylartapen fra håndleddstøtten og tastaturet for å få tilgang til kabelen til høyttaleren.

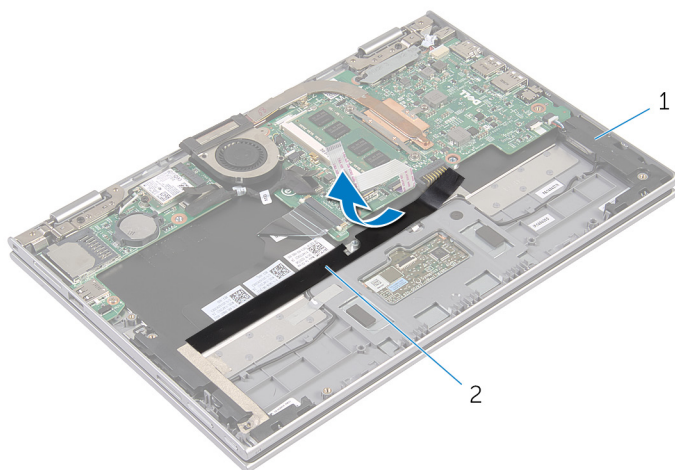

1 høyttalere (2)

2 Mylar

4 Koble høyttalerkabelen fra hovedkortet.

- 5 Fjerne den selvklebende tapen som fester høyttalerkabelen til håndleddstøtten og tastaturet.
- 6 Fjern høyttalerkabelen fra kabelføringen på håndleddstøtten/tastaturet.
- 7 Fjern den selvklebende tapen som fester høyttalerkabelen til håndleddstøtten og tastaturet.
- 8 Frigjør høyttalerne fra justeringspinnene og løft de sammen med kabelen ut av håndleddstøtten/tastaturet.

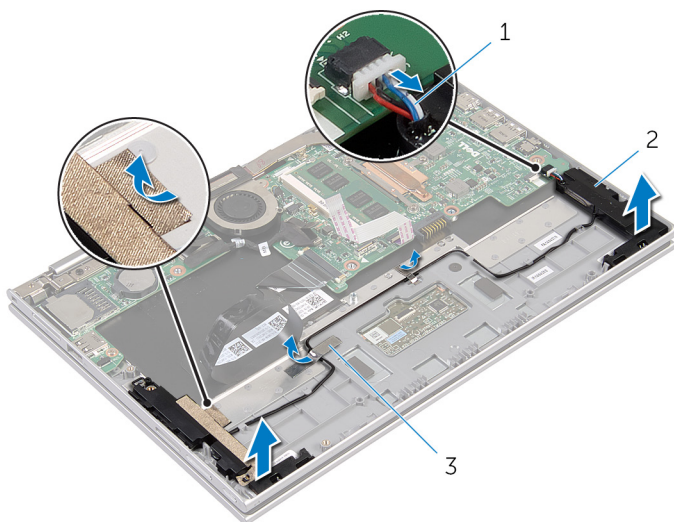

1 høyttalerkabel

2 høyttalere (2)

3 folietape (2)

Sette inn høyttalerne



ADVARSEL: Før du gjør noe arbeid inne i datamaskinen, må du lese sikkerhetsinformasjon som fulgte med datamaskinen, og følge trinnene i [Før du gjør noe arbeid jobber inne i datamaskinen](#). Etter at du har gjort noe arbeid inne i datamaskinen skal du følge instruksjonene i [Etter at du har gjort noe arbeid inne i datamaskinen](#). Se mer informasjon om gode arbeidsvaner på hjemmesiden for overholdelse av forskrifter på dell.com/regulatory_compliance.

Fremgangsmåte

- 1 Bruk justeringspinnene på håndleddstøtten/tastaturet til å plassere høyttalerne i rett posisjon på håndleddstøtten/tastaturet.
- 2 Fest den selvklebende tapen som fester høyttaleren til håndleddstøtten og tastaturet.
- 3 Før høyttalerkabelen gjennom kabelføringene på håndleddstøtten/tastaturet.
- 4 Fest folietapen som fester høyttalerkabelen til håndleddstøtten og tastaturet.
- 5 Koble høyttalerkabelen til hovedkortet.
- 6 Fest mylar på tastaturet og håndleddstøtten.
- 7 Fest styreplatekablene til Mylartapen.
- 8 Skyv tastaturkabelen inn i kontakten på styreputen, og trykk ned på kontaktlåsen for å feste kabelen.

Etter jobben

- 1 Følg fremgangsmåten fra trinn 4 til trinn 7 i "Sette inn [harddisken](#)".
- 2 Følg fremgangsmåten fra trinn 1 til trinn 4 i "Sette inn [strøm- og volumknappens kort](#)".
- 3 Sett inn [batteriet](#).
- 4 Sett på [bunndekselet](#).

Fjerne styreplaten



ADVARSEL: Før du gjør noe arbeid inne i datamaskinen, må du lese sikkerhetsinformasjon som fulgte med datamaskinen, og følge trinnene i [Før du gjør noe arbeid jobber inne i datamaskinen](#). Etter at du har gjort noe arbeid inne i datamaskinen skal du følge instruksjonene i [Etter at du har gjort noe arbeid inne i datamaskinen](#). Se mer informasjon om gode arbeidsvaner på hjemmesiden for overholdelse av forskrifter på dell.com/regulatory_compliance.

Før jobben

- 1 Ta av [bunndekslet](#).
- 2 Ta ut [batteriet](#)

Fremgangsmåte

- 1 Fjern folietapen som fester høyttalerkabelen til håndleddstøtten og tastaturet.

- 2** Løft kontaktlåsen, og koble styreplatekabelen fra styreplaten.

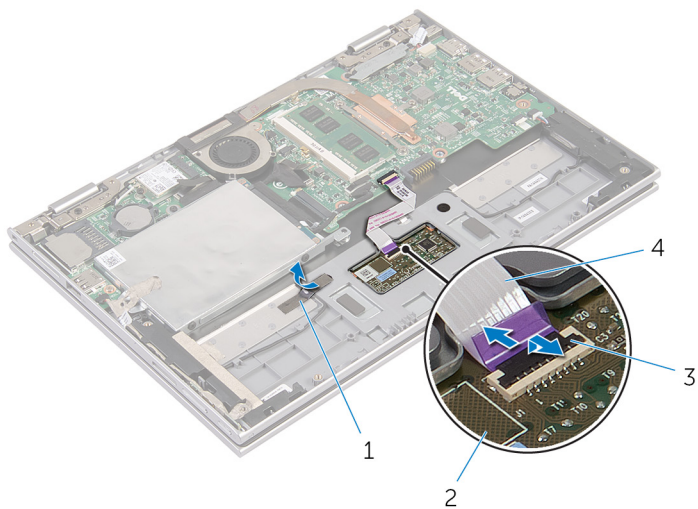

1 folietape

2 styreplate

3 kontaktlås

4 styreplatekabel

- 3** Fjern skruene som fester styreplaten til håndleddstøtten/tastaturet.
4 Hev håndleddstøtten/tastaturet for å frigjøre styreplaten fra sporene i håndleddstøtten/tastaturet.

5 Skyv styreplaten bort fra datamaskinen.

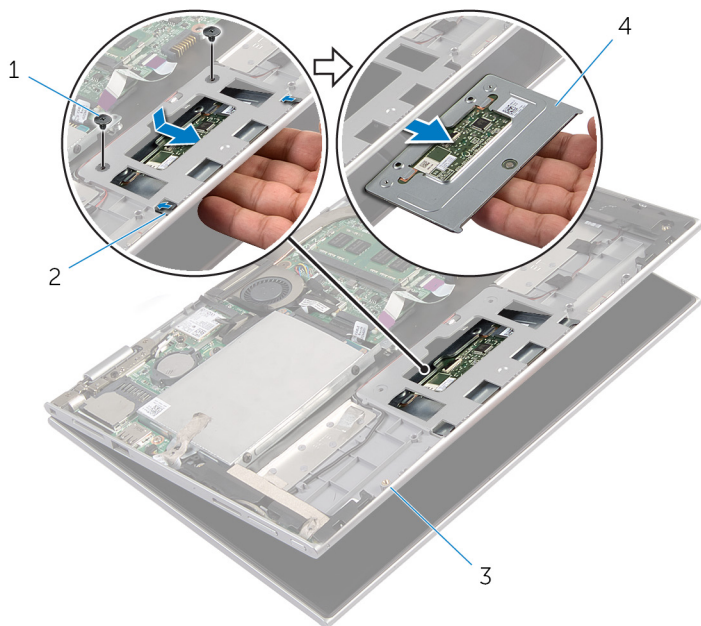

1 skruer (2)

2 spor (2)

3 håndleddstøtte/tastatur

4 styreplate

Sette på styreplaten

 **ADVARSEL:** Før du gjør noe arbeid inne i datamaskinen, må du lese sikkerhetsinformasjon som fulgte med datamaskinen, og følge trinnene i [Før du gjør noe arbeid jobber inne i datamaskinen](#). Etter at du har gjort noe arbeid inne i datamaskinen skal du følge instruksjonene i [Etter at du har gjort noe arbeid inne i datamaskinen](#). Se mer informasjon om gode arbeidsvaner på hjemmesiden for overholdelse av forskrifter på dell.com/regulatory_compliance.

Fremgangsmåte

- 1 Skyv tappene på styreplaten inn i sporene på håndleddstøtten/tastaturet.
- 2 Juster skruehullene på styreplaten med skruehullene på håndleddstøtten/tastaturet.
- 3 Sett tilbake skruene som fester styreplaten til håndleddstøtten/tastaturet.
- 4 Skyv kabelen til styreplaten inn i kontakten på styreplaten, og trykk ned kontaktlåsen for å feste kabelen.
- 5 Fest folietapen for å feste høyttalerkabelen til håndleddstøtten og tastaturet.

Etter jobben

- 1 Sett inn [batteriet](#).
- 2 Sett på [bunndekselet](#).

Ta ut prosessorvifte- og varmelederenheten



ADVARSEL: Før du gjør noe arbeid inne i datamaskinen, må du lese sikkerhetsinformasjon som fulgte med datamaskinen, og følge trinnene i [Før du gjør noe arbeid jobber inne i datamaskinen](#). Etter at du har gjort noe arbeid inne i datamaskinen skal du følge instruksjonene i [Etter at du har gjort noe arbeid inne i datamaskinen](#). Se mer informasjon om gode arbeidsvaner på hjemmesiden for overholdelse av forskrifter på dell.com/regulatory_compliance.



ADVARSEL: Varmeavlederenheten kan bli svært varm under normal drift. La varmeavlederen bli kald nok før du tar på den.



FORSIKTIG: For å sikre maksimal avkjøling av prosessoren må du ikke berøre varmeoverføringsområdene på varmeavlederen. Olje fra huden din kan redusere varmeoverføringsegenskapene til kjølepastaen.

Før jobben

- 1 Ta av [bunndekslet](#).
- 2 Ta ut [batteriet](#)

Fremgangsmåte



MERK: Utseendet til varmeavlederen og antallet skruer vil variere hvis du har kjøpt datamaskinen med et integrert skjermkort.

- 1 Koble viftekabelen fra hovedkortet.
- 2 Løsne i rekkefølge (angitt på prosessorens varmeleder) festeskruene som fester prosessorviften- og varmelederenheten til hovedkortet.

3 Løft prosessorvifte- og varmeledereneheten av hovedkortet.

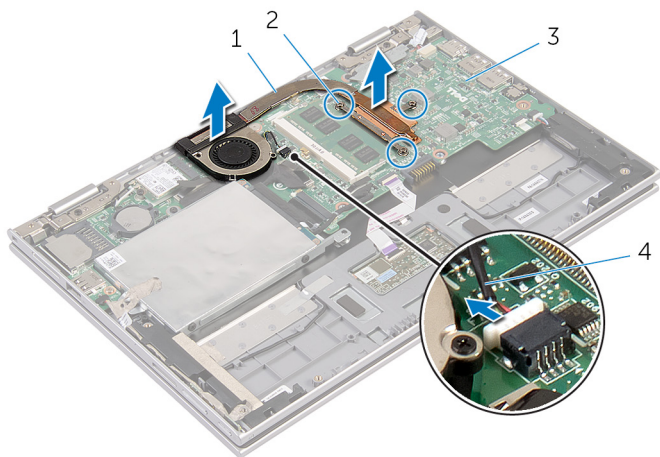

1 prosessorvifte- og
varmeavlederenehet

2 festeskruer (3)

3 hovedkort

4 viftekabel

Sette inn igjen prosessorvifte- og varmelederenheten



ADVARSEL: Før du gjør noe arbeid inne i datamaskinen, må du lese sikkerhetsinformasjon som fulgte med datamaskinen, og følge trinnene i [Før du gjør noe arbeid jobber inne i datamaskinen](#). Etter at du har gjort noe arbeid inne i datamaskinen skal du følge instruksjonene i [Etter at du har gjort noe arbeid inne i datamaskinen](#). Se mer informasjon om gode arbeidsvaner på hjemmesiden for overholdelse av forskrifter på dell.com/regulatory_compliance.

Fremgangsmåte

- 1 Trekk til i rekkefølge (angitt på varmeavlederen) festeskruene som fester prosessorviften og varmeavlederen til hovedkortet.
- 2 Koble viftekabelen til hovedkortet.

Etter jobben

- 1 Sett inn [batteriet](#).
- 2 Sett på [bunndekselet](#).

Ta ut strømadapterporten



ADVARSEL: Før du gjør noe arbeid inne i datamaskinen, må du lese sikkerhetsinformasjon som fulgte med datamaskinen, og følge trinnene i [Før du gjør noe arbeid jobber inne i datamaskinen](#). Etter at du har gjort noe arbeid inne i datamaskinen skal du følge instruksjonene i [Etter at du har gjort noe arbeid inne i datamaskinen](#). Se mer informasjon om gode arbeidsvaner på hjemmesiden for overholdelse av forskrifter på dell.com/regulatory_compliance.

Før jobben

- 1 Ta av [bunndekslet](#).
- 2 Ta ut [batteriet](#)

Fremgangsmåte

- 1 Fjern skruen som fester strømkontakten til håndleddsstøtten/tastaturet.
- 2 Koble kabelen til strømadapterporten fra hovedkortet.

- 3 Løft strømkontakten sammen med kabelen ut av håndledsstøtten/
tastaturet.

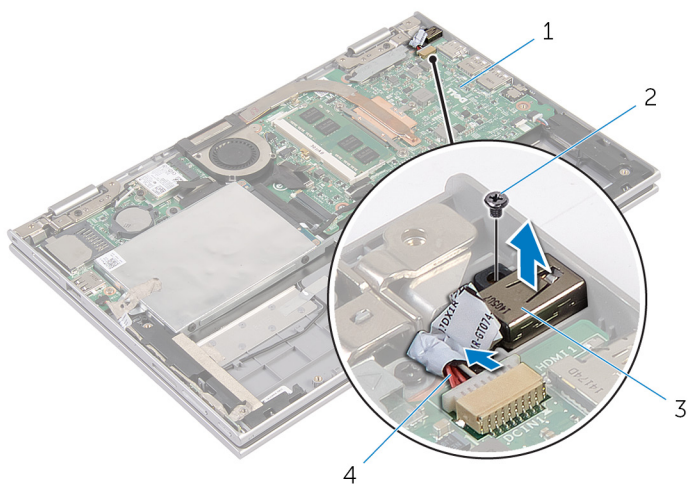

1 hovedkort

2 skrue

3 strømadapterport

4 kabel til strømadapterport

Sette inn strømadapterporten



ADVARSEL: Før du gjør noe arbeid inne i datamaskinen, må du lese sikkerhetsinformasjon som fulgte med datamaskinen, og følge trinnene i [Før du gjør noe arbeid jobber inne i datamaskinen](#). Etter at du har gjort noe arbeid inne i datamaskinen skal du følge instruksjonene i [Etter at du har gjort noe arbeid inne i datamaskinen](#). Se mer informasjon om gode arbeidsvaner på hjemmesiden for overholdelse av forskrifter på dell.com/regulatory_compliance.

Fremgangsmåte

- 1 Sett strømkontakten inn i sporet i håndleddstøtten/tastaturet.
- 2 Juster skruehullet på strømkontakten med skruehullet på håndleddstøtten/tastaturet.
- 3 Fjern skruen som fester strømadapterporten til håndleddstøtten og tastaturet.
- 4 Koble kabelen til strømadapterporten til hovedkortet.

Etter jobben

- 1 Sett inn [batteriet](#).
- 2 Sett på [bunndekselet](#).

Ta ut I/U-kortet



ADVARSEL: Før du gjør noe arbeid inne i datamaskinen, må du lese sikkerhetsinformasjon som fulgte med datamaskinen, og følge trinnene i [Før du gjør noe arbeid jobber inne i datamaskinen](#). Etter at du har gjort noe arbeid inne i datamaskinen skal du følge instruksjonene i [Etter at du har gjort noe arbeid inne i datamaskinen](#). Se mer informasjon om gode arbeidsvaner på hjemmesiden for overholdelse av forskrifter på dell.com/regulatory_compliance.

Før jobben

- 1 Ta av [bunndekslet](#).
- 2 Ta ut [batteriet](#)
- 3 Ta ut [harddisken](#).
- 4 Ta ut [trådløskortet](#).
- 5 Ta ut [klokkebatteriet](#).

Fremgangsmåte

- 1 Koble I/U-kortkabelen fra I/U-kortet.
- 2 Koble fra kabelen til strøm- og volumknappenes kort fra I/U-kortet.
- 3 Fjern skruen som fester I/U-kortet til håndleddstøtten/tastaturet.

4 Løft I/U-kortet av håndleddstøtten/tastaturet.

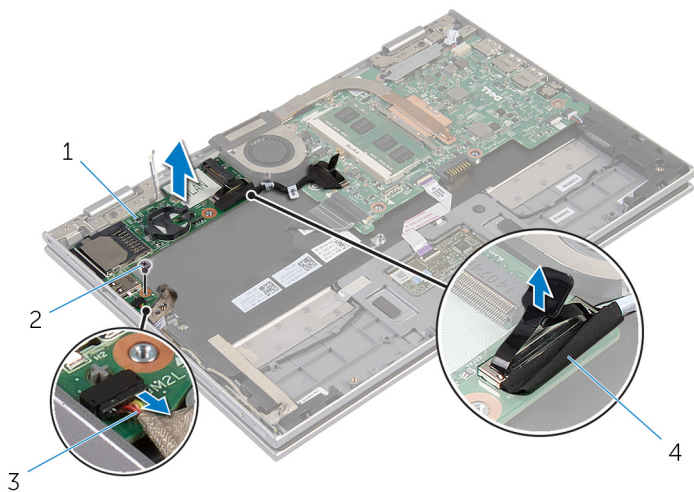

1 I/U-kort

2 skrue

3 Kablen til strøm- og volumknappenes kort

4 I/U-kortkabel

Sette inn I/U-kortet

 **ADVARSEL:** Før du gjør noe arbeid inne i datamaskinen, må du lese sikkerhetsinformasjon som fulgte med datamaskinen, og følge trinnene i [Før du gjør noe arbeid jobber inne i datamaskinen](#). Etter at du har gjort noe arbeid inne i datamaskinen skal du følge instruksjonene i [Etter at du har gjort noe arbeid inne i datamaskinen](#). Se mer informasjon om gode arbeidsvaner på hjemmesiden for overholdelse av forskrifter på dell.com/regulatory_compliance.

Fremgangsmåte

- 1 Bruk justeringspinnene og plasser I/U-kortet på håndleddstøtten/tastaturet.
- 2 Juster skruehullet på I/U-kortet etter skruehullet på håndleddstøtten/tastaturet.
- 3 Sett tilbake skruen som fester I/U-kortet til håndleddstøtten/tastaturet.
- 4 Koble kabelen til strøm- og volumknappens kort til I/U-kortet.
- 5 Koble I/U-kabelen til I/U-kortet.

Etter jobben

- 1 Sett inn [klokkebatteriet](#).
- 2 Sett inn [trådløskortet](#).
- 3 Sett inn [harddisken](#).
- 4 Sett inn [batteriet](#).
- 5 Sett på [bunndekselet](#).

Ta ut hovedkortet



ADVARSEL: Før du gjør noe arbeid inne i datamaskinen, må du lese sikkerhetsinformasjon som fulgte med datamaskinen, og følge trinnene i [Før du gjør noe arbeid jobber inne i datamaskinen](#). Etter at du har gjort noe arbeid inne i datamaskinen skal du følge instruksjonene i [Etter at du har gjort noe arbeid inne i datamaskinen](#). Se mer informasjon om gode arbeidsvaner på hjemmesiden for overholdelse av forskrifter på dell.com/regulatory_compliance.



MERK: Datamaskinens servicemerke er lagret inne i hovedkortet. Servicemerket må legges inn i BIOS-oppsettprogrammet etter at hovedkortet er byttet ut.



MERK: Når hovedkortet fjernes, fjernes alle endringer som er gjort til BIOS ved bruk av BIOS-oppsettprogrammet. Endringene må gjøres på nytt etter at hovedkortet er satt inn.



MERK: Før du kobler kablene fra hovedkortet, må du merke deg plasseringen av kontaktene, slik at du kan koble riktig til igjen etter at du har skiftet ut hovedkortet.

Før jobben

- 1 Ta av [bunndekslet](#).
- 2 Ta ut [batteriet](#)
- 3 Ta ut [minnemodulen](#).
- 4 Fjern [prosessorvifte- og varmeavlederenheten](#).

Fremgangsmåte

- 1 Fjern skruen som fester skjermkabelens brakett til hovedkortet og løft den opp fra hovedkortet.
- 2 Koble skjermkabelen fra hovedkortet ved hjelp av uttrekkstappene.
- 3 Trekk av tapen på kortet til Windows-knappen for å få tilgang til kabelen til Windows-knappen.

- 4** Løft opp kontaktlåsen, og koble kabelen til Windows-knappens kort fra hovedkortet.

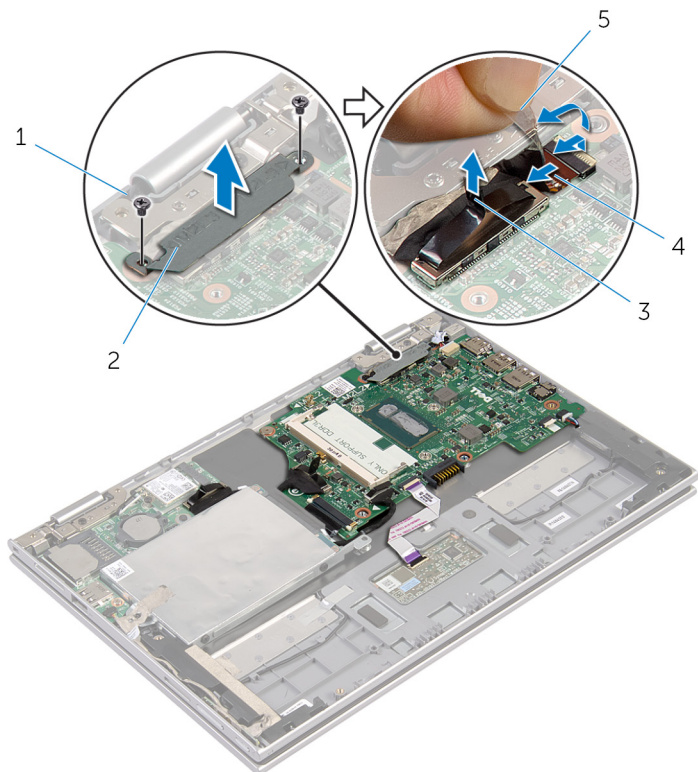

- | | | | |
|---|-------------------|---|---------------------------------|
| 1 | skruer (2) | 2 | brakett til skjermkabel |
| 3 | skjermkabel | 4 | kabel til Windows-knappens kort |
| 5 | selvklebende tape | | |

- 5** Koble kablene til I/U-kortet og harddisken fra hovedkortet ved hjelp av uttrekkstappene.
- 6** Frigjør kontaktlåsen og koble tastaturkabelen fra kontakten på hovedkortet.
- 7** Løft kontaktlåsen opp og koble kabelen til styreplaten fra kontakten på hovedkortet.

8 Koble høyttalerkabelen og kabelen til strømkontakten fra hovedkortet.

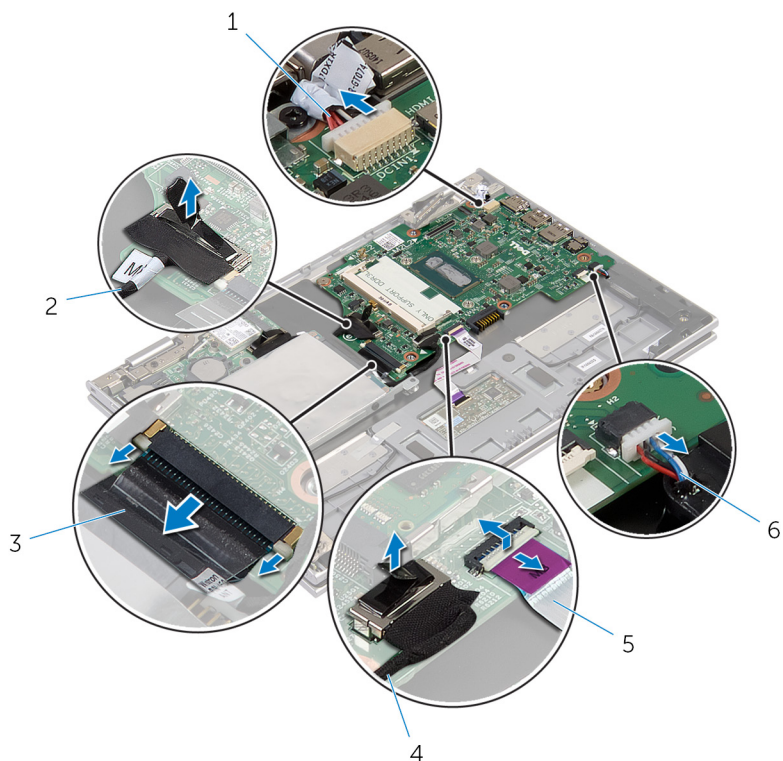

- | | | | |
|---|----------------------------|---|----------------|
| 1 | kabel til strømadapterport | 2 | I/U-kortkabel |
| 3 | tastaturkabel | 4 | harddiskkabel |
| 5 | styreplatekabel | 6 | høyttalerkabel |

9 Fjern skruen som fester hovedkortet til håndleddstøttet/tastaturet.

10 Løft hovedkortet av håndleddstøtten/tastaturet.

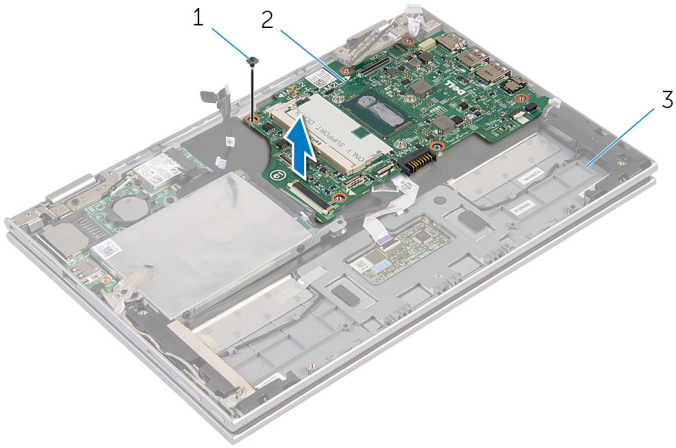



1 skru

2 hovedkort

3 håndleddstøtte/tastatur

Sette inn hovedkortet

 **ADVARSEL:** Før du gjør noe arbeid inne i datamaskinen, må du lese sikkerhetsinformasjon som fulgte med datamaskinen, og følge trinnene i [Før du gjør noe arbeid jobber inne i datamaskinen](#). Etter at du har gjort noe arbeid inne i datamaskinen skal du følge instruksjonene i [Etter at du har gjort noe arbeid inne i datamaskinen](#). Se mer informasjon om gode arbeidsvaner på hjemmesiden for overholdelse av forskrifter på dell.com/regulatory_compliance.

 **MERK:** Datamaskinens servicemerke er lagret inne i hovedkortet. Servicemerket må legges inn i BIOS-oppsettprogrammet etter at hovedkortet er byttet ut.

Fremgangsmåte

- 1 Innrett skruehullene på hovedkortet med skruehullene på håndledsstøtten/tastaturet.
- 2 Skru inn skruen som holder hovedkortet til håndledsstøtten/tastaturet.
- 3 Koble kabelen til strømadapterporten og høyttalerkabelen til hovedkortet.
- 4 Skyv styreplatekabelen inn i kontakten på hovedkortet, og trykk ned kontaktlåsen for å feste kabelen.
- 5 Skyv tastaturkabelen inn i tastaturkontakten, og trykk ned på kontaktlåsen for å feste kabelen.
- 6 Koble I/U-kortets kabel og kabelen til harddisken til hovedkortet.
- 7 Skyv kabelen til Windows-knappens kort inn i kontakten på hovedkortet, og trykk ned på kontaktlåsen for å feste kabelen.
- 8 Fest tapen til kontakten på kortet til Windows-knappen for å feste kabelen.
- 9 Koble skjermkabelen til hovedkortet.
- 10 Juster skruehullene på braketten til skjermkabelen med skruehullene på hovedkortet.
- 11 Sett tilbake skruene som fester skjermkabelens brakett til hovedkortet.

Etter jobben

- 1 Sette tilbake [prosessorvifte- og varmeavlederenheten](#).
- 2 Sette inn [minnemodulen](#).
- 3 Sett inn [batteriet](#).

- 4 Sett på [bunndekselet](#).

Skrive inn servicemerket i BIOS

- 1 Slå på datamaskinen.
- 2 Trykk på F2 når du ser DELL-logoen for å gå inn i BIOS-oppsettprogrammet.
- 3 Naviger til kategorien **Main (Hoved)**, og skriv inn servicekoden i feltet **Service Tag Input(Angi servicekode)**.

Ta av skjermenheten



ADVARSEL: Før du gjør noe arbeid inne i datamaskinen, må du lese sikkerhetsinformasjon som fulgte med datamaskinen, og følge trinnene i [Før du gjør noe arbeid jobber inne i datamaskinen](#). Etter at du har gjort noe arbeid inne i datamaskinen skal du følge instruksjonene i [Etter at du har gjort noe arbeid inne i datamaskinen](#). Se mer informasjon om gode arbeidsvaner på hjemmesiden for overholdelse av forskrifter på dell.com/regulatory_compliance.

Før jobben

- 1 Ta av [bunndekslet](#).
- 2 Ta ut [batteriet](#)

Fremgangsmåte

- 1 Koble antennekablene fra trådløskortet.
- 2 Fjern skruene som holder skjermkabelens brakett til hovedkortet.
- 3 Løft skjermkabelens brakett av hovedkortet.
- 4 Koble skjermkabelen fra hovedkortet ved hjelp av uttrekkstappene.
- 5 Trekk av tapen for å få tilgang til kabelen til Windows-knappen.

- 6 Løft opp kontaktlåsen, og koble fra kablene på kortet til Windows-knappen.

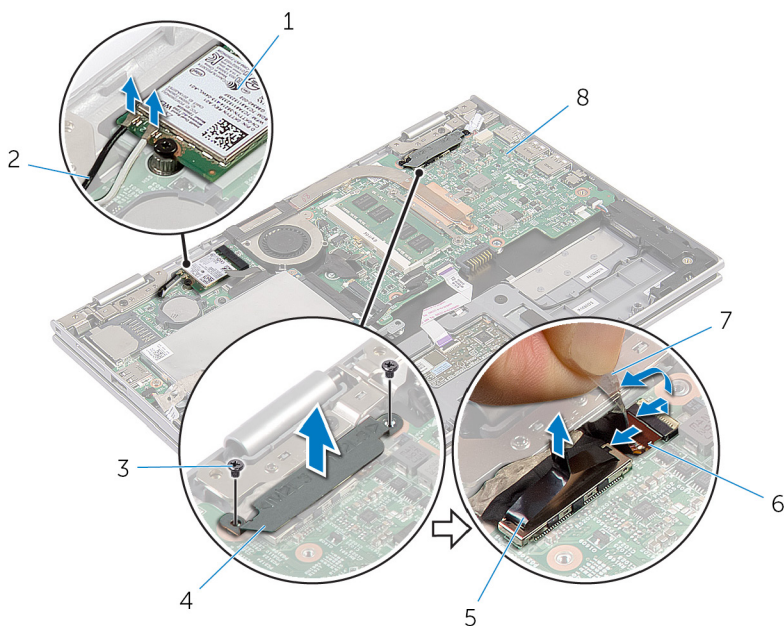

- | | | | |
|---|-------------------|---|---------------------------------|
| 1 | trådløskort | 2 | antennekabler (2) |
| 3 | skruer (2) | 4 | brakett til skjermkabel |
| 5 | skjermkabel | 6 | kabel til Windows-knappens kort |
| 7 | selvklebende tape | 8 | hovedkort |

- 7 Snu datamaskinen opp-ned, og åpne skjermen så langt som mulig.

⚠ FORSIKTIG: Sett datamaskinen ned på et plant, mykt og rent underlag for å unngå riper i skjermen.

- 8 Legg datamaskinen med fronten ned på et flatt underlag.
9 Fjern skruene som fester skjermenheten til håndleddstøtten/tastaturet.

10 Løft skjermenheten ut av håndleddstøtten/tastaturet.

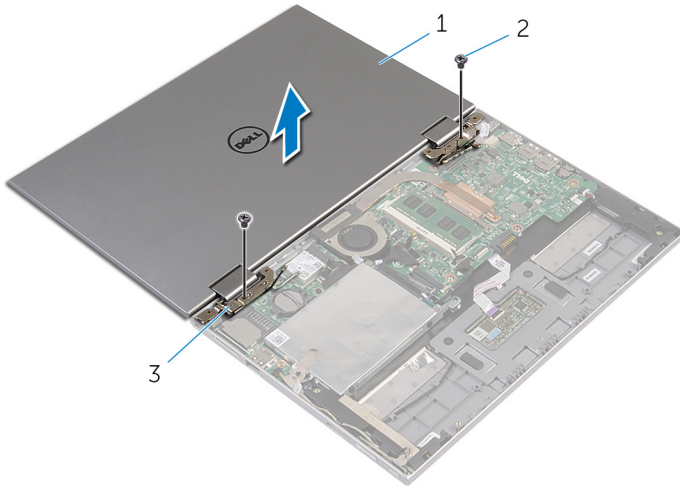

1 skjermenhet

2 skruer (2)

3 skjermhengsler (2)

Sette på skjermenheten

 **ADVARSEL:** Før du gjør noe arbeid inne i datamaskinen, må du lese sikkerhetsinformasjon som fulgte med datamaskinen, og følge trinnene i [Før du gjør noe arbeid jobber inne i datamaskinen](#). Etter at du har gjort noe arbeid inne i datamaskinen skal du følge instruksjonene i [Etter at du har gjort noe arbeid inne i datamaskinen](#). Se mer informasjon om gode arbeidsvaner på hjemmesiden for overholdelse av forskrifter på dell.com/regulatory_compliance.

Fremgangsmåte

 **FORSIKTIG:** Sett datamaskinen ned på et plant, mykt og rent underlag for å unngå riper i skjermen.

- 1 Plasser skjermenheten på håndleddstøtten/tastaturet.
- 2 Juster skruehullene på skjermhengslene med skruehullene på håndleddsstøtten/tastaturet.
- 3 Sett tilbake skruene som fester skjermenheten til håndleddstøtten/tastaturet.
- 4 Snu datamaskinen opp/ned, og lukk skjermen.
- 5 Skyv kabelen til Windows-knappens kort inn i kontakten på hovedkortet, og trykk ned på kontaktlåsen for å feste kabelen.
- 6 Fest teipen til kabelen til Windows-knappens kort.
- 7 Koble skjermkabelen til hovedkortet.
- 8 Juster skruehullene på braketten til skjermkabelen med skruehullene på hovedkortet.
- 9 Sett tilbake skruene som fester skjermkabelens brakett til hovedkortet.
- 10 Koble antennekablene til det trådløskortet.

Etter jobben

- 1 Sett inn [batteriet](#).
- 2 Sett på [bunndekselet](#).

Fjerne håndledstøtten/ tastaturet.



ADVARSEL: Før du gjør noe arbeid inne i datamaskinen, må du lese sikkerhetsinformasjon som fulgte med datamaskinen, og følge trinnene i [Før du gjør noe arbeid jobber inne i datamaskinen](#). Etter at du har gjort noe arbeid inne i datamaskinen skal du følge instruksjonene i [Etter at du har gjort noe arbeid inne i datamaskinen](#). Se mer informasjon om gode arbeidsvaner på hjemmesiden for overholdelse av forskrifter på dell.com/regulatory_compliance.

Før jobben

- 1 Ta av [bunndekslet](#).
- 2 Ta ut [batteriet](#)
- 3 Følg fremgangsmåten fra trinn 1 til trinn 3 i "Ta ut [harddisken](#)".
- 4 Ta ut [I/U-kortet](#).
- 5 Ta av [høytalerne](#).
- 6 Ta av [skjermenheten](#).
- 7 Ta ut [strømadapterporten](#).
- 8 Ta ut [hovedkortet](#).

Fremgangsmåte

Etter at du har utført de påkrevde trinnene sitter du igjen med håndledstøtten/tastaturet.

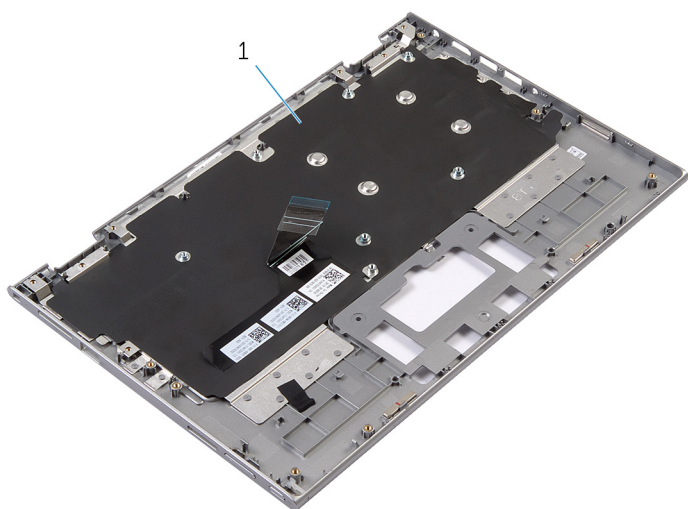

1 håndleddstøtte/tastatur 2 skrue

Snu håndleddstøtten/tastaturet rundt og legg det til side.



1 håndleddstøtte/tastatur

Sette tilbake håndleddstøtten/ tastaturet.



ADVARSEL: Før du gjør noe arbeid inne i datamaskinen, må du lese sikkerhetsinformasjon som fulgte med datamaskinen, og følge trinnene i [Før du gjør noe arbeid jobber inne i datamaskinen](#). Etter at du har gjort noe arbeid inne i datamaskinen skal du følge instruksjonene i [Etter at du har gjort noe arbeid inne i datamaskinen](#). Se mer informasjon om gode arbeidsvaner på hjemmesiden for overholdelse av forskrifter på dell.com/regulatory_compliance.

Fremgangsmåte

Plasser håndleddstøtten/tastaturet på et flatt underlag med tastaturet ned.

Etter jobben

- 1 Sett inn [hovedkortet](#).
- 2 Sett inn [strømadapterporten](#).
- 3 Sett på [skjermenheten](#).
- 4 Sett inn [høytalerne](#).
- 5 Sett inn [I/U-kortet](#).
- 6 Følg fremgangsmåten fra trinn 3 til trinn 5 i "Sette tilbake [harddisken](#)".
- 7 Sett inn [batteriet](#).
- 8 Sett på [bunndekselet](#).

Sette på skjermens bakdeksel og antenneenheten



ADVARSEL: Før du gjør noe arbeid inne i datamaskinen, må du lese sikkerhetsinformasjon som fulgte med datamaskinen, og følge trinnene i [Før du gjør noe arbeid jobber inne i datamaskinen](#). Etter at du har gjort noe arbeid inne i datamaskinen skal du følge instruksjonene i [Etter at du har gjort noe arbeid inne i datamaskinen](#). Se mer informasjon om gode arbeidsvaner på hjemmesiden for overholdelse av forskrifter på dell.com/regulatory_compliance.

Før jobben

- 1 Ta av [bunndekslet](#).
- 2 Ta ut [batteriet](#)
- 3 Ta av [skjermenheten](#).

Fremgangsmåte

Bruk en plastspiss til å løsne skjermenheten fra bakdekslet og antenneenheten.

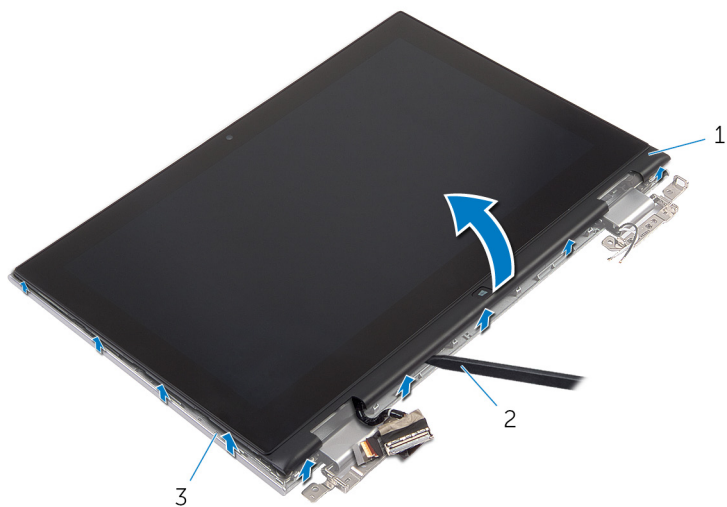

1 skjermenheten

2 plastspiss

3 Skjermens bakdeksel og
antenneenheten

Sette på skjermens bakdeksel og antenneenheten



ADVARSEL: Før du gjør noe arbeid inne i datamaskinen, må du lese sikkerhetsinformasjon som fulgte med datamaskinen, og følge trinnene i [Før du gjør noe arbeid jobber inne i datamaskinen](#). Etter at du har gjort noe arbeid inne i datamaskinen skal du følge instruksjonene i [Etter at du har gjort noe arbeid inne i datamaskinen](#). Se mer informasjon om gode arbeidsvaner på hjemmesiden for overholdelse av forskrifter på dell.com/regulatory_compliance.

Fremgangsmåte

Juster skjermenheten med skjermens bakdeksel og antenneenheten, og klikk forsiktig bakdekslet og antenneenheten på plass.

Etter jobben

- 1 Sett på [skjermenheten](#).
- 2 Sett inn [batteriet](#).
- 3 Sett på [bunndekselet](#).

Ta av skjermhengslene



ADVARSEL: Før du gjør noe arbeid inne i datamaskinen, må du lese sikkerhetsinformasjon som fulgte med datamaskinen, og følge trinnene i [Før du gjør noe arbeid jobber inne i datamaskinen](#). Etter at du har gjort noe arbeid inne i datamaskinen skal du følge instruksjonene i [Etter at du har gjort noe arbeid inne i datamaskinen](#). Se mer informasjon om gode arbeidsvaner på hjemmesiden for overholdelse av forskrifter på dell.com/regulatory_compliance.

Før jobben

- 1 Ta av [bunndekslet](#).
- 2 Ta ut [batteriet](#)
- 3 Ta av [skjermenheten](#).
- 4 Fjerne [skjermens bakdeksel og antenneenheten](#)

Fremgangsmåte

- 1 Fjern antennekablene fra kabelføringene på hengseldekslet.
- 2 Fjern skruene som fester skjermhengslene til skjermens bakdeksel og antenneenheten.

3 Løft skjermhengslene av skjermens bakdeksel og antenneenheten.

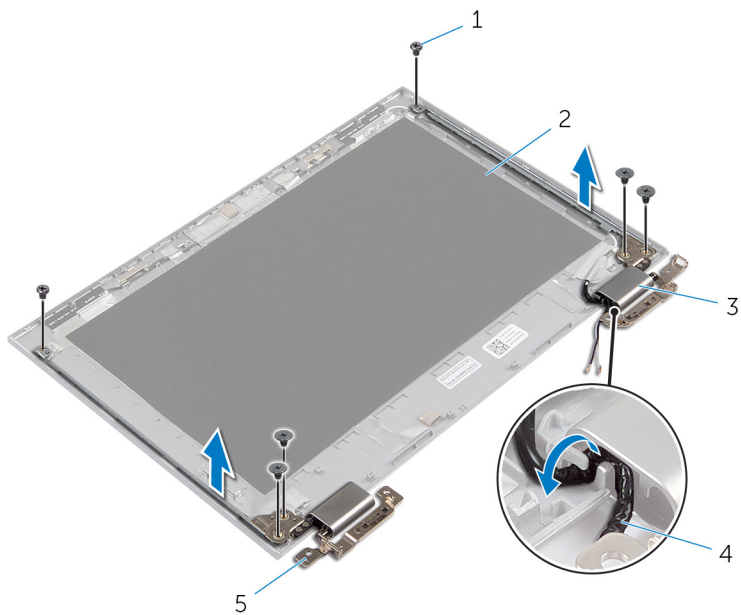

1 skruer (6)

2 Skjermens bakdeksel og antenneenheten

3 hengseldeksler (2)

4 antennekabler (2)

5 hengsler (2)

Sette på skjermhengslene



ADVARSEL: Før du gjør noe arbeid inne i datamaskinen, må du lese sikkerhetsinformasjon som fulgte med datamaskinen, og følge trinnene i [Før du gjør noe arbeid jobber inne i datamaskinen](#). Etter at du har gjort noe arbeid inne i datamaskinen skal du følge instruksjonene i [Etter at du har gjort noe arbeid inne i datamaskinen](#). Se mer informasjon om gode arbeidsvaner på hjemmesiden for overholdelse av forskrifter på dell.com/regulatory_compliance.

Fremgangsmåte

- 1 Juster skruehullene på skjermhengslene etter skruehullene på skjermens bakdeksel og antenneenheten.
- 2 Sett tilbake skruene som fester skjermhengslene til skjermens bakdeksel og antenneenheten.
- 3 Før antennekablene gjennom føringssporet i hengseldekslet og sett det på plass.

Etter jobben

- 1 Sett tilbake [skjermens bakdeksel og antenneenheten](#)
- 2 Sett på [skjermenheten](#).
- 3 Sett inn [batteriet](#).
- 4 Sett på [bunndekselet](#).

Fjerne kameraet



ADVARSEL: Før du gjør noe arbeid inne i datamaskinen, må du lese sikkerhetsinformasjon som fulgte med datamaskinen, og følge trinnene i [Før du gjør noe arbeid jobber inne i datamaskinen](#). Etter at du har gjort noe arbeid inne i datamaskinen skal du følge instruksjonene i [Etter at du har gjort noe arbeid inne i datamaskinen](#). Se mer informasjon om gode arbeidsvaner på hjemmesiden for overholdelse av forskrifter på dell.com/regulatory_compliance.

Før jobben

- 1 Ta av [bunndekslet](#).
- 2 Ta ut [batteriet](#)
- 3 Ta av [skjermenheten](#).
- 4 Fjerne [skjermens bakdeksel og antenneenheten](#)

Fremgangsmåte



FORSIKTIG: Legg skjermenheten ned på et plant, mykt og rent underlag for å unngå riper i skjermen.

- 1 Legg skjermenheten med fronten ned på et flatt underlag.
- 2 Bruk en plastspiss til å løsne kameramodulen fra skjermrammen.

3 Snu kameramodulen og koble kamerakabelen fra kameramodulen.

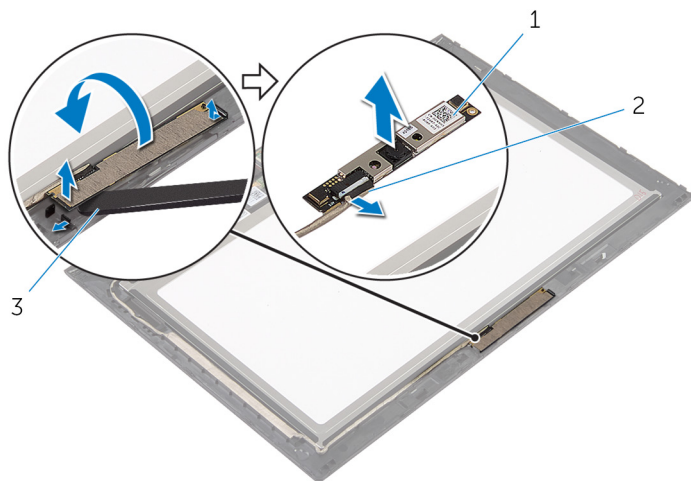

1 kamera

2 kamerakabel

3 plastspiss

Sette inn kameraet



ADVARSEL: Før du gjør noe arbeid inne i datamaskinen, må du lese sikkerhetsinformasjon som fulgte med datamaskinen, og følge trinnene i [Før du gjør noe arbeid jobber inne i datamaskinen](#). Etter at du har gjort noe arbeid inne i datamaskinen skal du følge instruksjonene i [Etter at du har gjort noe arbeid inne i datamaskinen](#). Se mer informasjon om gode arbeidsvaner på hjemmesiden for overholdelse av forskrifter på dell.com/regulatory_compliance.

Fremgangsmåte

- 1 Koble kamerakabelen til kameramodulen.
- 2 Bruk justeringspinnene til å plassere kameramodulen på skjermrammen, og klikk den på plass.

Etter jobben

- 1 Sett tilbake [skjermens bakdeksel og antenneenheten](#)
- 2 Sett på [skjermenheten](#).
- 3 Sett inn [batteriet](#).
- 4 Sett på [bunndekselet](#).

Fjerne Windows-knapp-kortet



ADVARSEL: Før du gjør noe arbeid inne i datamaskinen, må du lese sikkerhetsinformasjon som fulgte med datamaskinen, og følge trinnene i [Før du gjør noe arbeid jobber inne i datamaskinen](#). Etter at du har gjort noe arbeid inne i datamaskinen skal du følge instruksjonene i [Etter at du har gjort noe arbeid inne i datamaskinen](#). Se mer informasjon om gode arbeidsvaner på hjemmesiden for overholdelse av forskrifter på dell.com/regulatory_compliance.

Før jobben

- 1 Ta av [bunndekslet](#).
- 2 Ta ut [batteriet](#)
- 3 Ta av [skjermenheten](#).
- 4 Fjerne [skjermens bakdeksel og antenneenheten](#)

Fremgangsmåte



FORSIKTIG: Legg skjermenheten ned på et plant, mykt og rent underlag for å unngå riper i skjermen.

- 1 Legg skjermenheten med fronten ned på et flatt underlag.
- 2 Trekk av tapen på kortet til Windows-knappen for å få tilgang til kabelen til Windows-knappen.
- 3 Løft kontaktåsene for å koble kabelen til Windows-knappens kort og styreplaten fra kontaktene på hovedkortet.
- 4 Skru ut skruen som fester kortet med Windows-knappen til skjermmrammen.

5 Løft kortet til Windows-knappen ut av skjermmrammen.

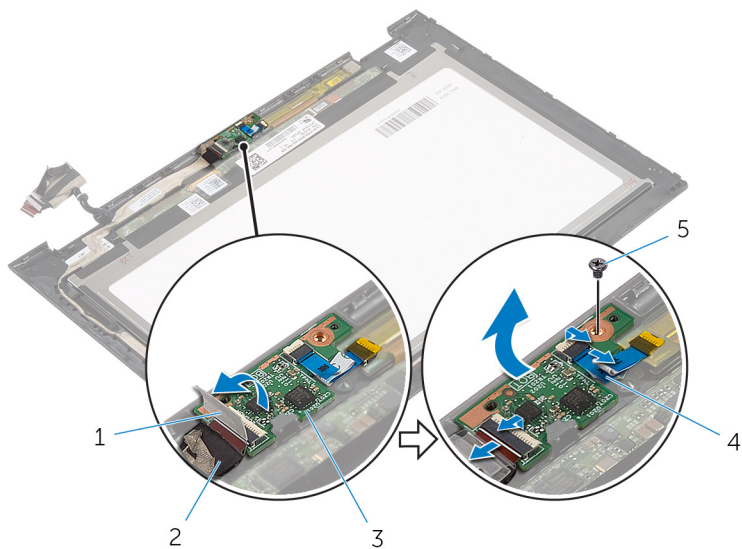

1 selvklebende tape

3 Windows-knapp-kortet

5 skrue

2 kabel til Windows-knapp-kortet

4 kabel til styreplaten

Sette tilbake Windows-knappkortet



ADVARSEL: Før du gjør noe arbeid inne i datamaskinen, må du lese sikkerhetsinformasjon som fulgte med datamaskinen, og følge trinnene i [Før du gjør noe arbeid jobber inne i datamaskinen](#). Etter at du har gjort noe arbeid inne i datamaskinen skal du følge instruksjonene i [Etter at du har gjort noe arbeid inne i datamaskinen](#). Se mer informasjon om gode arbeidsvaner på hjemmesiden for overholdelse av forskrifter på dell.com/regulatory_compliance.

Fremgangsmåte

- 1 Juster skruetaket på kortet til Windows-knappen med skruetaket på skjermrammen.
- 2 Sett tilbake skruen som fester Windows-knappens kort til skjermrammen.
- 3 Skyv kabelen til Windows-knappens kort og styreplaten inn i kontakten på kortet til Windows-knappen, og trykk ned kontaktlåsen for å feste kabelen.
- 4 Fest tapen til kontakten på Windows-knappens kort for å feste kabelen.
- 5 Snu skjermenheten rundt.

Etter jobben

- 1 Sette på [skjermens bakdeksel og antenneenheten](#)
- 2 Sett på [skjermenheten](#).
- 3 Sett inn [batteriet](#).
- 4 Sett på [bunndekselet](#).

Fjerne skjermkabelen



ADVARSEL: Før du gjør noe arbeid inne i datamaskinen, må du lese sikkerhetsinformasjon som fulgte med datamaskinen, og følge trinnene i [Før du gjør noe arbeid jobber inne i datamaskinen](#). Etter at du har gjort noe arbeid inne i datamaskinen skal du følge instruksjonene i [Etter at du har gjort noe arbeid inne i datamaskinen](#). Se mer informasjon om gode arbeidsvaner på hjemmesiden for overholdelse av forskrifter på dell.com/regulatory_compliance.

Før jobben

- 1 Ta av [bunndekslet](#).
- 2 Ta ut [batteriet](#)
- 3 Ta av [skjermenheten](#).
- 4 Fjerne [skjermens bakdeksel og antenneenheten](#)
- 5 Ta ut [kameraet](#).

Fremgangsmåte

- 1 Trekk av tapen på kortet til Windows-knappen for å få tilgang til kabelen til Windows-knappen.
- 2 Løft kontaktlåsen, og koble kabelen til Windows-knappens kort fra Windows-knappens kort.

3 Løft kontaktlåsen, og koble skjermkabelen fra styreplaten.

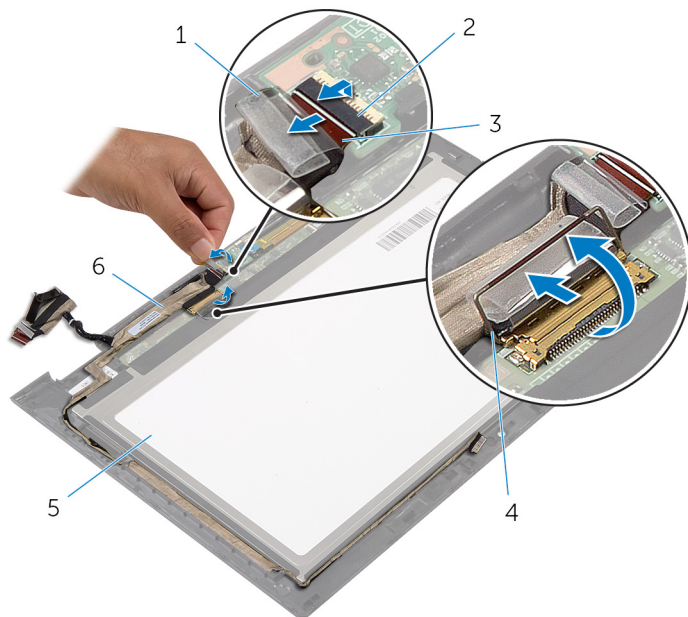

1 selvklebende tape

2 kontaktlås for kabelen til Windows-knappens kort

3 kabel til Windows-knapp-kortet

4 kontaktlås for skjermkabelen

5 skjermpanel

6 skjermkabel

4 Noter deg hvordan skjermkabelen er lagt, og ta kabelen ut av kabelføringen på skjermrammen.

5 Løft skjermkabelen vekk fra skjermrammen.

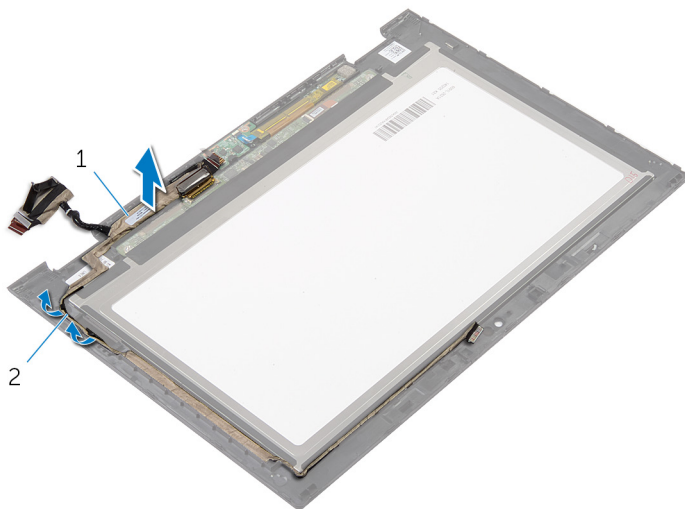

1 skjermkabel

2 kabelføringer

Sette tilbake skjermkabelen

 **ADVARSEL:** Før du gjør noe arbeid inne i datamaskinen, må du lese sikkerhetsinformasjon som fulgte med datamaskinen, og følge trinnene i [Før du gjør noe arbeid jobber inne i datamaskinen](#). Etter at du har gjort noe arbeid inne i datamaskinen skal du følge instruksjonene i [Etter at du har gjort noe arbeid inne i datamaskinen](#). Se mer informasjon om gode arbeidsvaner på hjemmesiden for overholdelse av forskrifter på dell.com/regulatory_compliance.

Fremgangsmåte

- 1 Før skjermkabelen gjennom føringssporene på skjermdekslet.
- 2 Skyv skjermkabelen inn i kontakten på hovedkortet, og trykk ned sperren for å feste kabelen.
- 3 Skyv kabelen til strømknappkortet inn i kontakten på kortet til Windows-knappen, og trykk ned kontaktlåsen for å feste kabelen.
- 4 Fest tapen til kontakten på kortet til Windows-knappen.

Etter jobben

- 1 Sett tilbake [skjermens bakdeksel og antenneenheten](#)
- 2 Sett på [skjermenheten](#).
- 3 Sett inn [kameraet](#).
- 4 Sett inn [batteriet](#).
- 5 Sett på [bunndekselet](#).

Flash-oppdatere BIOS

Det kan være nødvendig å flash-oppdatere BIOS når en oppdatering er tilgjengelig, eller når hovedkortet er blitt skiftet ut. Slik oppdaterer (Flasher) du BIOS:

- 1 Slå på datamaskinen.
- 2 Gå til dell.com/support.
- 3 Hvis du har datamaskinens servicekode (Service Tag), må du taste inn denne og klikke **Submit** (send).
Hvis du ikke har datamaskinens servicekode, kan du klikke på **Detect My Product** (Finn mitt produkt) for å tillate en automatisk registrering av datamaskinens servicekode.
 **MERK:** Hvis servicekoden ikke kan registreres automatisk, må du velge produktet ditt under produktkategoriene.
- 4 Klikk på **Get Drivers and Downloads** (Skaff drivere og nedlastinger).
- 5 Klikk på **View All Drivers** (Vis alle drivere).
- 6 I nedtrekksboksen **Operating System** (operativsystem) må du velge operativsystemet som er installert på din datamaskin.
- 7 Klikk på **BIOS**.
- 8 Klikk **Download File** (last ned fil) for å laste ned den siste versjonen av BIOS til din maskin.
- 9 På den neste siden må du velge **Single-file download** (nedlasting av enkelt fil) og deretter klikke **Continue** (fortsett).
- 10 Lagre filen og så snart nedlastingen er fullført må du navigere deg fram til mappen som du lagret oppdateringsfilen til BIOS i.
- 11 Dobbeltklikk på ikonet til oppdateringsfilen for BIOSen, og følg veiledningen på skjermen.

Få hjelp og kontakte Dell



Selvhjelpsressurer

Du kan finne informasjon og få hjelp om Dells produkter og tjenester ved bruk av disse elektroniske selvhjelpsressursene:

Selvhjelpinformasjon	Selvhjelpsalternativer
Tilgang til Windows-hjelp	Windows 8.1 – Åpne søkeamuletten, skriv Help and Support (Hjelp og støtte) i søkeboksen, og trykk på Enter . Windows 7 – Klikk på Start → Help and Support (Hjelp og støtte) .
Informasjon om Dells produkter og tjenester	Se dell.com .
Feilsøkinginformasjon, bruksanvisninger, oppsettsinstruksjoner, produktspesifikasjoner, tekniske hjelpeblogger, drivere, programvareoppdateringer osv.	Se dell.com/support .
Informasjon om Microsoft Windows 8.1	Se dell.com/windows8 .
Informasjon om Microsoft Windows 7	Klikk på Start → All Programs (Alle programmer) → Dell Help Documentation (Dell-hjelpdokumentasjon) .
Lær om operativsystemet, oppsett og bruk av datamaskinen, sikkerhetskopiering av data, diagnostikk, osv.	Se <i>Me and My Dell (Meg og min Dell)</i> på dell.com/support/manuals .

Kontakte Dell

Se **dell.com/contactdell** for å kontakte Dell om salg, teknisk søtte eller problemer i forbindelse med kundetjenester.

-  **MERK:** Tilgjengelighet varierer etter land og produkt, og noen tjenester er kanskje ikke tilgjengelige i ditt land.
-  **MERK:** Hvis du ikke har en aktiv Internett-tilkobling, kan du finne kontaktinformasjon på fakturaen, følgeseddelen, regningen eller i Dells produktkatalog.